



Owner's Manual
Gebrauchsanweisung
Manual D'Instructions
Manual de Instrucciones
保養手冊

SAXOPHONE



JUPITER

Specifications subject to change without notice
www.jupitermusic.com



JUPITER





JUPITER

Thank you for purchasing a Jupiter series saxophone. This manual provides you with basic care and maintenance instructions so you can get the most out of your instruments. We hope you will read this carefully to help alleviate any problems with your instrument and to get more enjoyment from your music.

Vielen Dank, dass Sie sich für den Kauf eines JUPITER Saxophons entschieden haben. Diese Gebrauchsanweisung dient dazu, Ihnen das Basiswissen über die Bedienung und Pflege des Saxophons zu vermitteln, damit Sie Ihr Instrument optimal nutzen können. Bitte lesen Sie die folgenden Kapitel aufmerksam durch, damit Sie eventuell auftretende Probleme mit Ihrem Instrument leichter lösen und Ihre Musik richtig genießen können.

Nous vous remercions d' avoir porté votre choix sur un saxophone Jupiter. Ce manuel vous donnera une série d' instructions concernant son usage et son entretien. Nous espérons qu' il vous sera utile pour répondre à vos questions et qu' il vous permettra de bénéficier au maximum du plaisir que vous procurera cet instrument.

Gracias por haber adquirido un Saxofón Júpiter. Este manual le facilita las instrucciones básicas de cuidado y mantenimiento, necesarias para que disfrute al máximo del instrumento. Leyéndolas cuidadosamente evitará problemas derivados del mal uso y mantenimiento del mismo.

感謝您購買 JUPITER 的沙克斯系列樂器，本手冊將協助您了解基本的組裝與保養方法，請仔細地閱讀本手冊，因為我們衷心地希望這本手冊能幫助您解決您對樂器的疑惑，讓您學習的過程更愉快。

Contents

Saxophone Nomenclature 1

English

- 1. Assembly 3
- 2. Disassembly 4
- 3. Inspection & Maintenance 5
- 4. Caution 7

German

- 1. Zusammensetzen der Instrumententeile 9
- 2. Auseinanderbauen der Instrumententeile 11
- 3. Wartung und Pflege 12
- 4. Vorsicht 13

French

- 1. Montage de l'instrument 15
- 2. Démontage de l'instrument 16
- 3. Entretien de l'instrument 17
- 4. Caution 19

Spanish

- 1. Montaje 21
- 2. Desmontaje 22
- 3. Inspección y Mantenimiento 23
- 4. Cuidado 25

Chinese

- 1. 吹奏前的組合 27
- 2. 吹奏後的拆卸 28
- 3. 吹奏後的檢查與保養 29
- 4. 注意事項 31

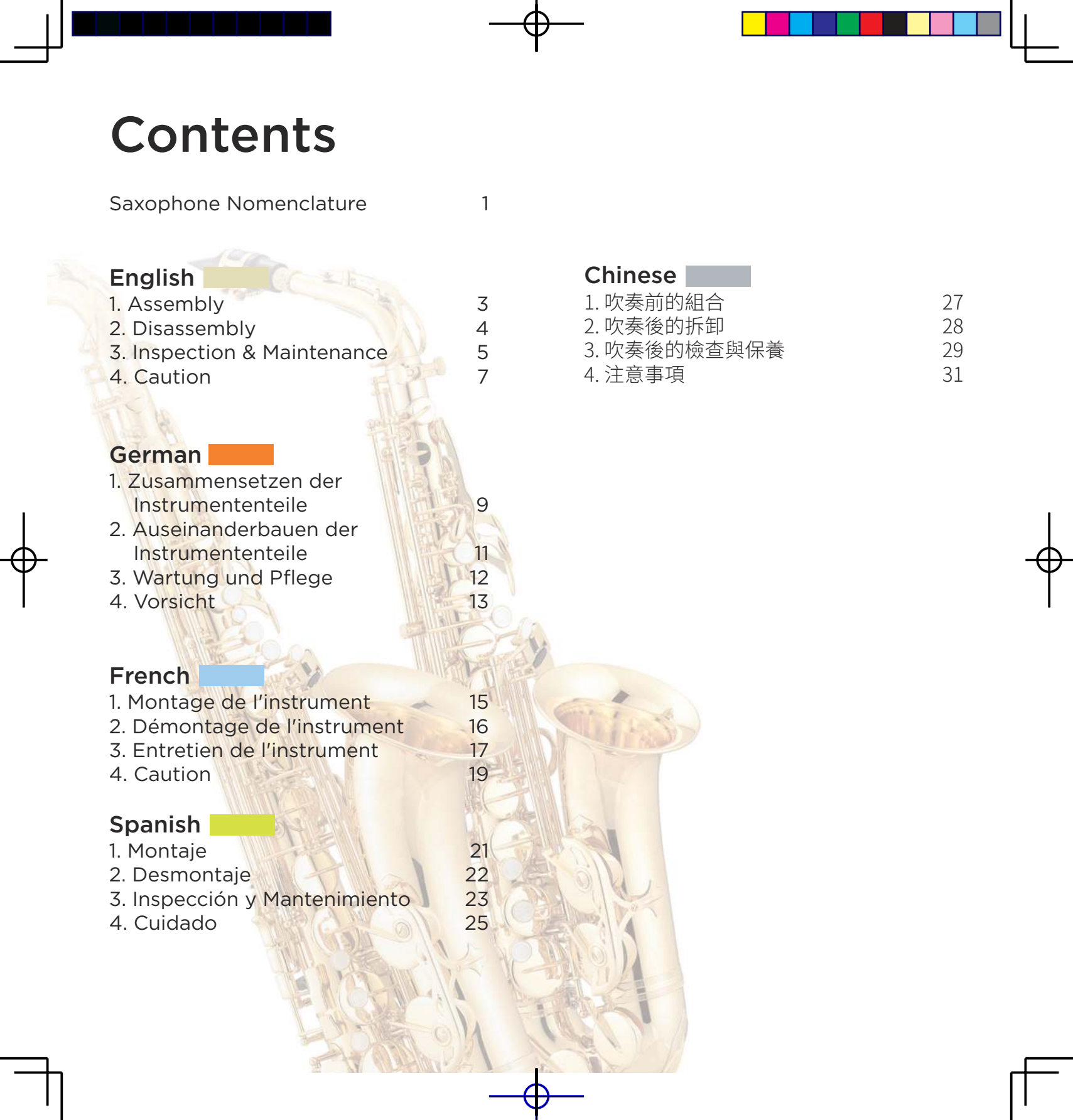

Saxophone Nomenclature



1 Assembly

Step 1.

Apply a liberal amount of cork grease onto the mouthpiece cork of the neck assembly.

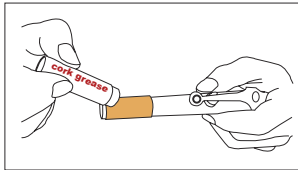

Step 2.

Join the mouthpiece and the neck assembly together with a gentle, twisting motion. Allow the mouthpiece to be positioned to leave approximately 2 cm (3/4") cork exposed. Tighten the neck taking care not to over-tighten.

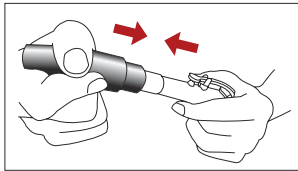

Step 3.

Apply a small amount of cork grease to the base of the neck assembly. Insert neck base into the body section. Then, tighten the neck screw.

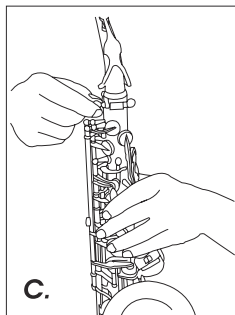
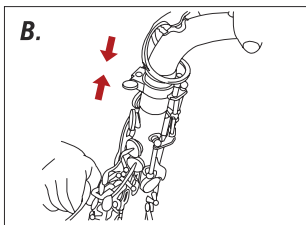
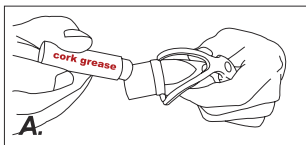

Step 4.

Adjust the lip plate so the embouchure hole is in line with the C # key on the body joint.

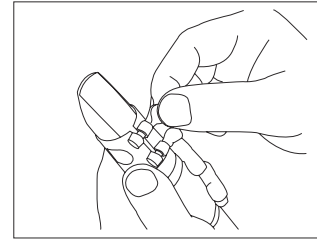

2 Disassembly

Step 1.

Loosen the neck screw after playing and remove neck from body section.

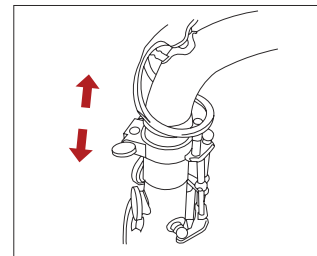

Step 2.

Separate the mouthpiece from the neck with a gentle, twisting motion.

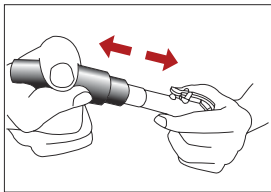

Step 3.

Remove reed and place in a safe place to dry.

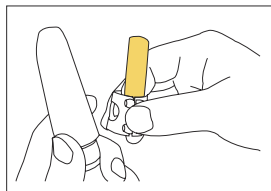

Step 2.

Wipe the body and the keys gently with the supplied cleaning cloth. Take care not to scratch or damage the body or keys by improper handling.

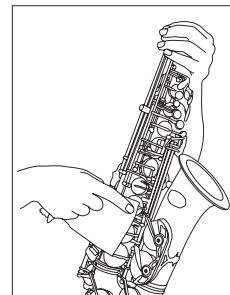

Step 3.

Clean and dry the mouthpiece and reed. To lengthen the life of the reed, store the reed in a reed protector.

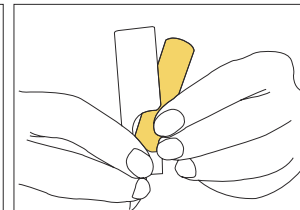
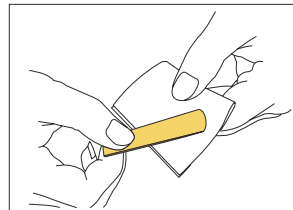

3 Inspection & Maintenance

Step 1.

Draw a cleaning swab through the body section to remove any excess moisture.

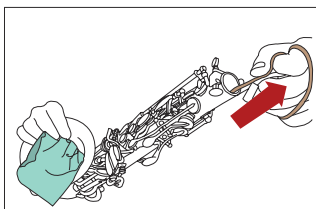

4 Caution

1. Use key oil sparingly to all pivot points to keep the keys operating smoothly.
2. To avoid damaging the key mechanism, do not exert excess pressure on the keys during assembly and disassembly.
3. To avoid damage after playing, put the saxophone in a safe place such as an instrument case or a suitable instrument stand. Do not put it on a chair, desk, or anywhere else where it could easily fall.

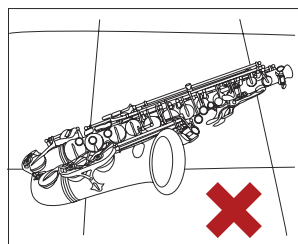
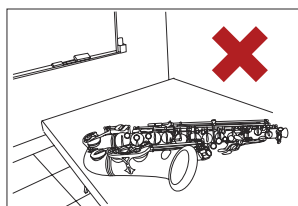
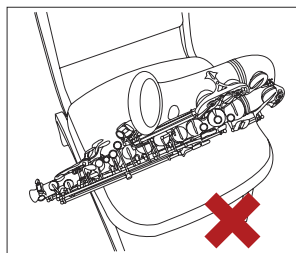

4. To increase pad life, do not brush pad surface with abrasive materials.

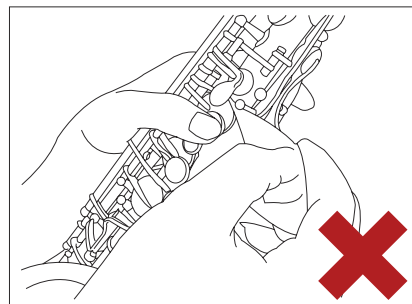

5. Do not apply polishing liquids to instrument's surface. Use of these polishes may harm the finish as well as cause sticking pads. Use a soft cloth for cleaning only.
6. Do not expose any instrument to excessive temperature or humidity.
7. For adjustment or repair, take your instrument to a qualified technician or dealer. Do not attempt to adjust the saxophone yourself.



1 Zusammensetzen der Instrumententeile

Schritt 1:

Fetten Sie den S-Bogenkork mit dem beiliegenden Fettstift gut ein.

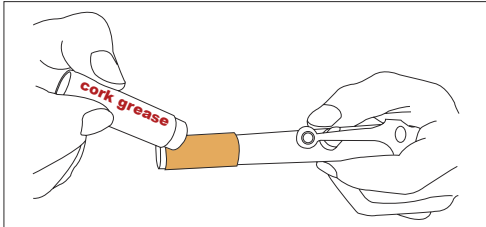

Schritt 2:

Stecken Sie das Mundstück mit leichten Drehbewegungen auf den S-Bogen.

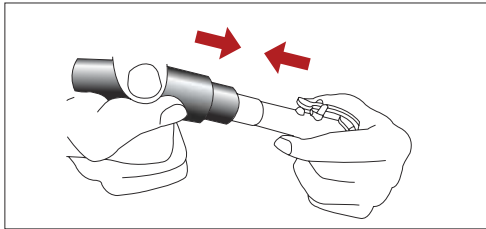

Schritt 3:

Fetten Sie mit dem Korkfett den Fuß des S-Bogens ein und stecken Sie diesen ebenfalls mit leichten Drehbewegungen in den Korpus und ziehen Sie die S-Bogenschraube leicht an.

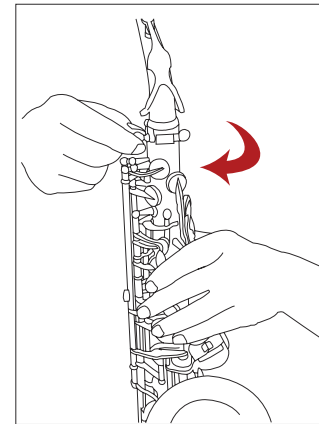

Schritt 4:

Das Saxophonblatt mit der flachen Seite auf die flache Seite des Mundstücks anbringen und mit der Blattschraube sichern. Achten Sie darauf, dass das Saxophonblatt mit dem Mundstück bündig abschließt.

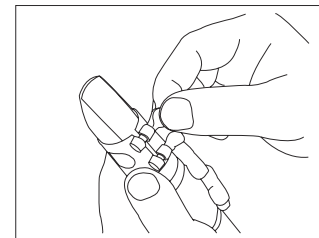

2 Auseinanderbauen der Instrumententeile

Schritt 1:

Die S-Bogen-Schraube nach dem Spielen lockern und den S-Bogen mit leichten Drehbewegungen vom Korpus abziehen.

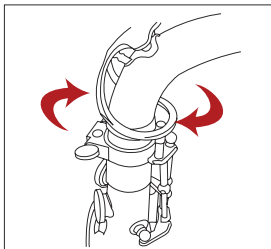

Schritt 2:

Ziehen Sie das Mundstück mit leichten Drehbewegungen vom S-Bogen.

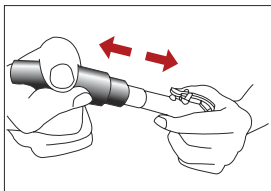

Schritt 3:

Entnehmen Sie das Blatt und bewahren Sie es zum Trocknen sicher auf.

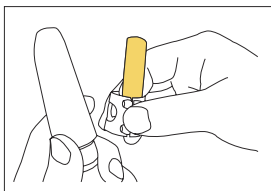

3 Wartung und Pflege

Schritt 1:

Nehmen Sie einen Durchziehwischer und ziehen Sie diesen mehrfach durch den Korpus, um die Feuchtigkeit im Inneren des Korpus zu entfernen.

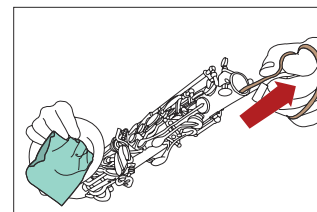

Schritt 2:

Entfernen Sie nach dem Spielen mit Hilfe des mitgelieferten Reinigungstuches den Schweiß und die Fingerabdrücke von den Klappen und dem Korpus. Achten Sie darauf, dass der Korpus bzw. die Klappen dabei nicht beschädigt werden.

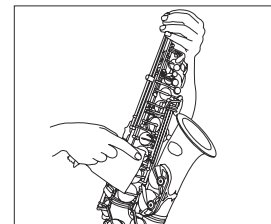

Schritt 3:

Reinigen Sie das Mundstück und lassen Sie das Blatt abtrocknen. Bewahren Sie das Blatt in einem sog. Blatthalter auf, damit es nicht einreißen kann.



4 Vorsicht

1. Verwenden Sie das Klappenöl sparsam, um eine reibungslose Klappenfunktion zu gewährleisten.
2. Die Klappen während der Montage und Demontage nicht drücken, damit der Klappenmechanismus nicht beschädigt wird.

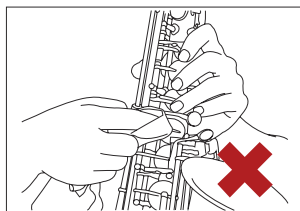

3. Stellen Sie das Saxophon auf einen geeigneten Instrumentenständer, um Schäden vorzubeugen. Legen Sie das Instrument nicht auf einen Stuhl, oder an Stellen, an denen das Saxophon leicht herunterfallen kann. Bewahren Sie das Instrument nach dem Spielen in dem dafür vorgesehenen Koffer auf, um die Oberfläche zu schonen und Kratzer zu vermeiden.

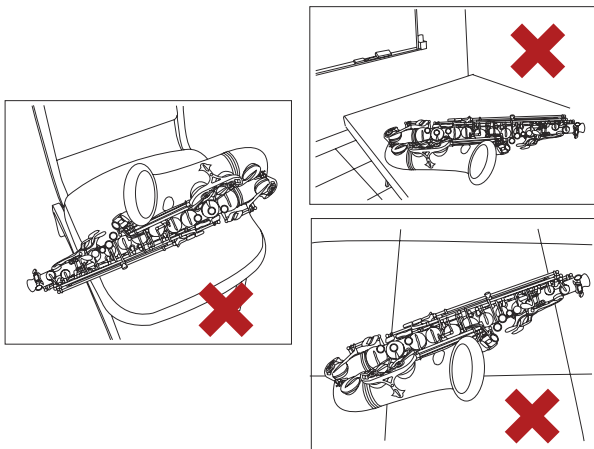

4. Behandeln Sie die Polsteroberflächen nicht mit scheuernden Materialien, weil dadurch die Lebensdauer der Polster beeinträchtigt werden kann.

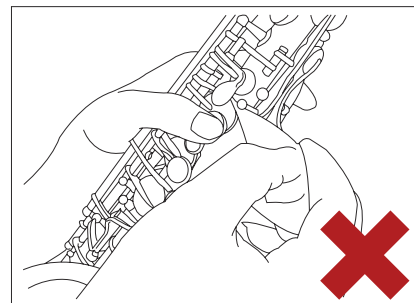

5. Keine Poliermittel auf der Oberfläche des Instrumentes verwenden. Diese können klebrige Polster sowie Klappenoxydation verursachen. Lediglich ein weiches Tuch zum Reinigen verwenden.
6. Setzen Sie das Instrument keiner großen Hitze sowie Feuchtigkeit aus.
7. Lassen Sie das Instrument nur durch einen qualifizierten Instrumentenbauer oder Fachhändler einstellen oder reparieren.

1 Montage de l'instrument

1: Appliquer de la graisse sur le liège de bocal.

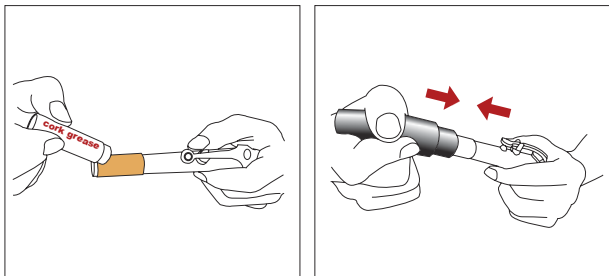

2: Enfoncer le bec par un mouvement doux et rotatif. Positionner le bec en laissant approximativement 2cms de liège apparent. Serrer la vis de bocal en prenant garde de ne pas trop forcer.

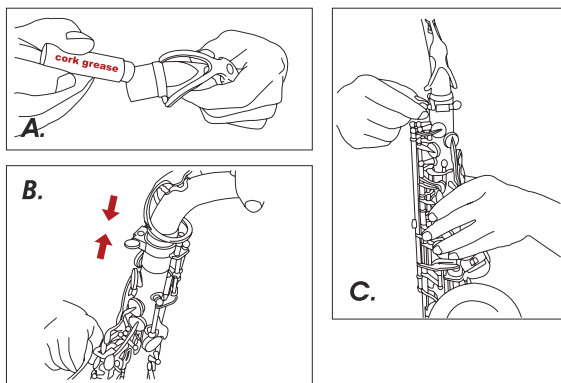

3: Ajuster l'anche et serrer la ligature. S'assurer que le bord de l'anche ne dépasse pas l'extrémité du bec. Ne pas trop serrer les vis de la ligature.

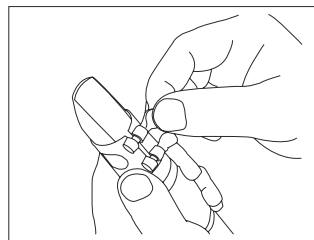

2 Démontage de l'instrument

1: Après avoir joué desserrer la vis de bocal et retirer le bocal du corps de l'instrument.

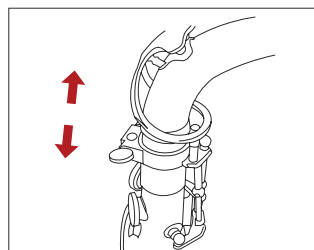

2: Retirer le bec du bocal en tournant doucement.

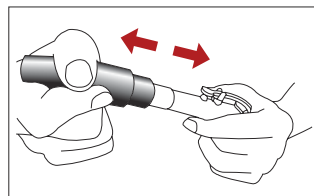

3: Retirer l'anche et la placer dans un endroit sûr pour qu'elle sèche.

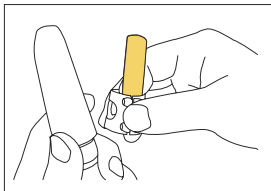

3: Nettoyer et sécher le bec et l'anche. Ranger l'anche dans son étui protecteur pour éviter de la détériorer.

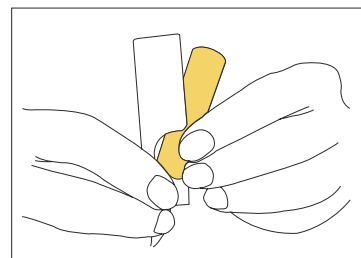
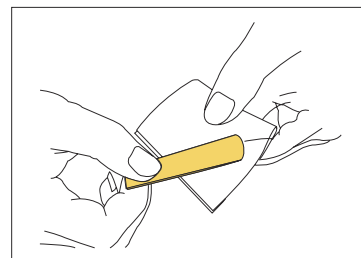

3 Entretien de l'instrument

1: Après avoir joué et avant de ranger l'instrument dans son étui, retirer toute trace d'humidité à l'intérieur des différentes parties de l'instrument avec l'écouvillon.

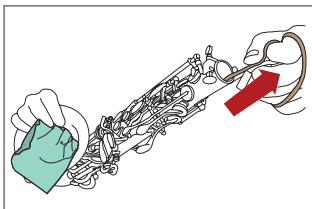

2: Essuyer le corps et les clés avec un chiffon doux. Prendre garde de ne pas rayer l'instrument par une mauvaise manipulation.

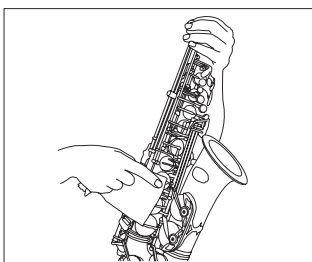

4 Caution

1. Ne pas forcer les clés pour éviter d'endommager le mécanisme.
2. Pour éviter d'endommager le mécanisme ne pas forcer sur les clés au montage et démontage.

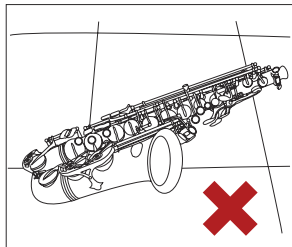
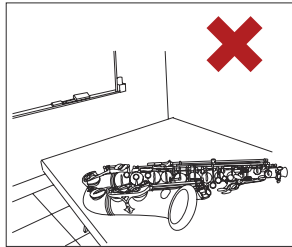
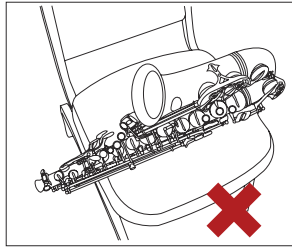

3. Après avoir joué ranger le saxophone dans son étui ou le poser sur un stand. Ne pas le poser sur une chaise ou tout endroit d'où il pourrait rouler ou tomber.

4. Ne pas frotter les tampons avec un abrasif.

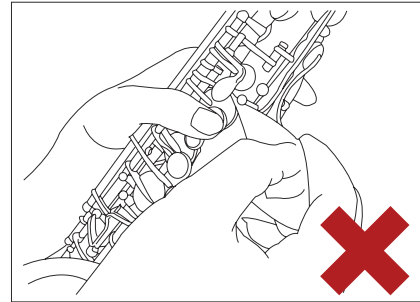

5. Ne pas appliquer de produit à nettoyer sur la surface de l'instrument. Ce type de produit pourrait causer une oxydation des clés et endommager les tampons et le vernis. Utiliser un chiffon doux pour le nettoyage de l'instrument.

6. Ne pas exposer votre instrument à des températures excessives ou à l'humidité.



1 Montaje

Paso 1.

Aplique una moderada cantidad de grasa para corchos al corcho del tudel.

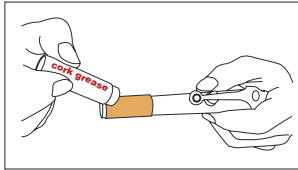

Paso 2:

Coloque la boquilla en el tudel mediante una ligera presión al tiempo que realiza pequeños giros a izquierda-derecha. La boquilla debe dejar visible unos 2 cm (3/4") del corcho del tudel.

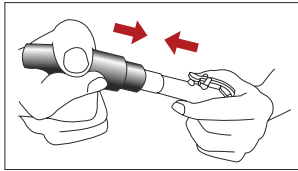

Paso 3:

Aplique una pequeña cantidad de la misma grasa, a la base del tudel y ajuste este al cuerpo del saxofón. A continuación apriete el tornillo que fija el tudel. Luego, apriete el tornillo firmemente.

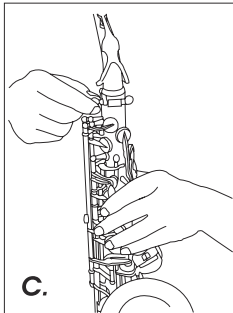
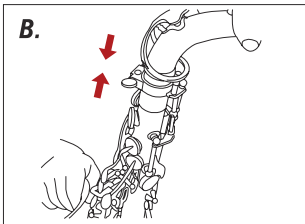
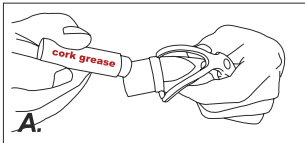

Paso 4:

Ajuste la caña a la boquilla con la abrazadera. Asegúrese que el borde la caña queda alineado con el borde la boquilla. Evite apretar en exceso los tornillos de la abrazadera.

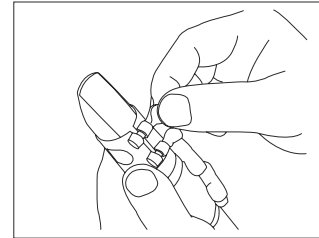

2 Desmontaje

Paso 1.

Afloje el tornillo que aprieta el tudel y quite el tudel del cuerpo.

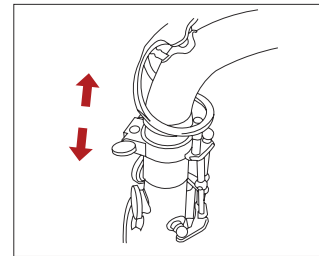

Paso 2:

Separe la boquilla del tudel tirando hacia fuera de esta al tiempo que efectúa pequeños giros a izquierda-derecha.

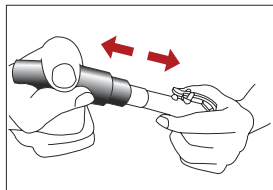
**Paso 3:**

Quite la caña y guárdela en un lugar seguro para que se seque.

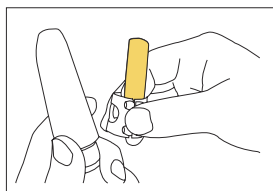
**Paso 2:**

Utilice el paño suministrado para quitar todas las huellas de los dedos y la transpiración que hayamos dejado en el cuerpo y en las llaves. Tenga cuidado de no dañar o arañar ni el cuerpo ni las llaves.

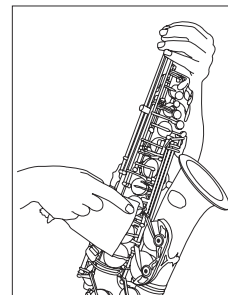
**Paso 3:**

Limpie y seque la boquilla y la caña. Guarde la caña en un portacajas.



3 Inspección y Mantenimiento

Paso 1:

Pase un limpiador adecuado a lo largo del cuerpo para quitar toda la humedad.

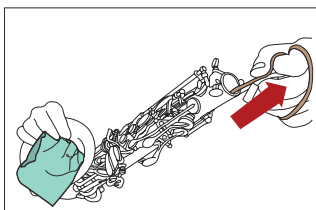

4 Cuidado

1. Use aceite para llaves sobre los pivotes para que las llaves funcionen suavemente.
2. No presione en exceso las llaves cuando toque para evitar dañar estas y los mecanismos.
3. Coloque el saxofón en un soporte adecuado para evitar daños al instrumento. No lo deje sobre el asiento de una silla, sobre una mesa, sobre el estuche o sobre cualquier objeto o superficie del que pueda caer con facilidad. Cuando haya terminado de tocar ponga el instrumento de nuevo dentro de su estuche para evitar daños.

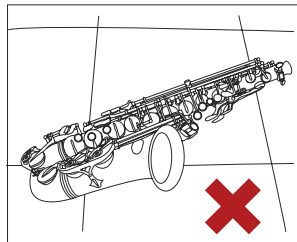
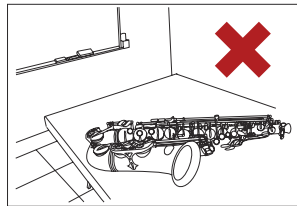
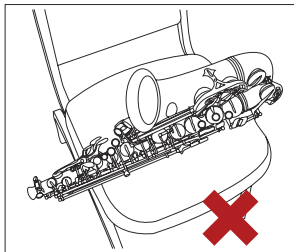

4. Para prolongar la vida útil de las zapatillas, no pase por su superficie ningún producto abrasivo.

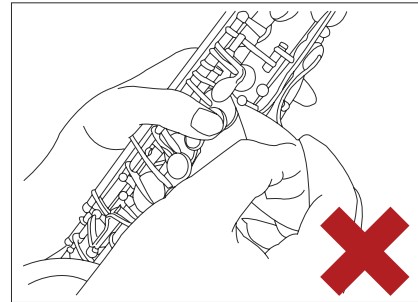

5. No aplique líquidos o pulimentos sobre la superficie del instrumento. Estos pueden afectar a las zapatillas y producir oxidación de las llaves. Cuando limpie el instrumento use solo un paño suave y seco.
6. Cuando seque las zapatillas con papel absorbente presione siempre suavemente las llaves. Un exceso de presión puede dañar las llaves y las zapatillas.
7. Para ajustes y reparaciones lleve el saxofón a un técnico cualificado. No intente nunca ajustarlo o repararlo usted ni se lo de a nadie que no esté especializado.

1 吹奏前的組合

步驟一：

組合吹嘴時請先在軟木上凡士林或軟木膏。

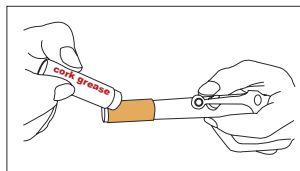

步驟二：

請以左右旋轉的方式輕輕的將吹嘴裝進吹口管。請留約兩公分的軟木塞在吹嘴外，並注意不要將吹嘴裝的太緊。

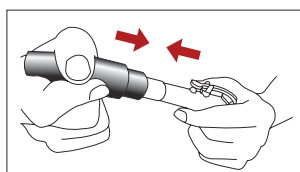

步驟三：

將吹口管與身管以左右旋轉方式接合，調整吹口管角度後鎖緊束頭螺絲。

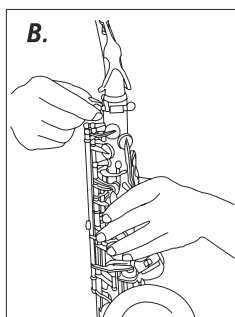
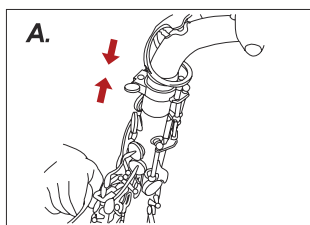

步驟四：

將竹片放在吹嘴上並以吹口束固定。組合時請確認竹片頂端與吹嘴頂端是對齊的，並且勿將螺絲過度鎖緊，鎖緊後可再微微放鬆一點。

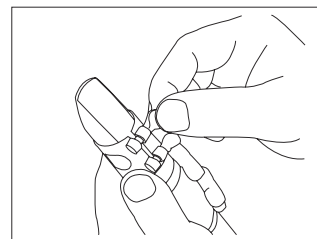

2 吹奏後的拆卸

步驟一：

吹奏完畢後，鬆開束頭的螺絲，再將吹口管從身管移開。

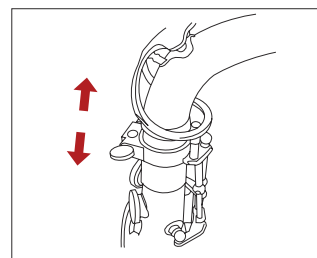

步驟二：

輕輕的以左右旋轉的方式將吹嘴與吹口管分開。

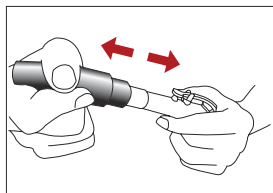

步驟三：

將竹片取下並將之放至安全的地方晾乾。

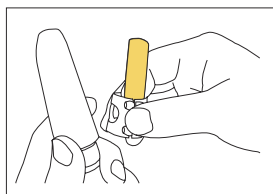

步驟二：

使用擦拭布輕輕的擦拭管體與按鍵。在擦拭過程中請注意不要用力按壓按鍵以免造成刮傷或任何損害。



步驟三：

洗淨吹嘴及竹片，將竹片上水分擦乾後，再存放回竹片匣內以延長竹片的壽命。



3 吹奏後的檢查與保養

步驟一：

將通條布放入喇叭管內，並利用另一端的金屬塊把通條布拉出，以吸淨管體內的水氣。

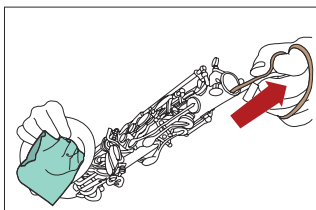

4 注意事項

1. 請定期於螺栓銜接處上油，保持按鍵靈活順暢。
2. 在組裝和拆卸時請勿過度壓迫按鍵而破壞了樂器的組裝品質。
3. 練習結束後請把樂器放置入樂盒或是樂器架上，請不要將沙克斯置放在譜架、椅子、床上或任何可能會掉落及有人可能會碰撞或可供人坐在上面的表面上，以免因為不小心而摔壞或壓壞。
5. 請不要過度使用保養液或清潔液於樂器表面上，過度使用會使清潔液殘留將導致鍵聯動不順或生鏽。只需用所附贈的擦拭布清潔即可
6. 請勿將樂器置於過度乾燥或溼氣過重的環境內，以免皮墊易因環境變化導致損害。
7. 請不要嘗試自己調整樂器，任何調校的動作應該交由合格及有經驗的調整師或維修店處理。

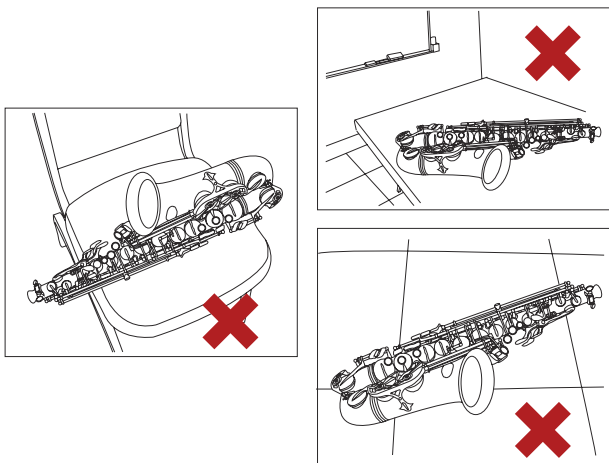

4. 請不要刷洗皮墊的表面，以免會縮短皮墊壽命。

